



PORTA-REPORT

Insert téléphonique de reportage

Reporting telephone hybrid





SOMMAIRE

⇒ Description.....	4
⇒ Utilisation.....	4
⇒ Synoptique.....	4
⇒ Face avant.....	5
⇒ Face arrière.....	6
⇒ Caractéristiques.....	8
⇒ Informations.....	8

SUMMARY

⇒ English.....	9
----------------	---

DESCRIPTION

Le Porta-Report comprend à la fois :

- Un mixeur de 3 micros ou 2 micros + 1 ligne
- Un hybrid pour la transmission sur ligne RTC ou GSM
- 2 amplificateurs pour casques
- Environ 10 heures d'autonomie sur batteries.

Il fonctionne soit sur énergie secteur (bloc alim fourni), soit sur deux accus NIMH AA rechargeables directement par l'appareil, soit sur deux piles alcalines AA.

Il comprend une balance permettant d'effectuer l'équilibrage dans les casques du son des micros et du retour de la ligne téléphonique ou du retour Tuner (dans le champ de l'émetteur).

Il comprend en interne des filtres BF pour s'adapter au gabarit des lignes téléphoniques et un limiteur pour éviter de saturer la ligne ou l'entrée du GSM. Il dispose d'une sortie permettant d'enregistrer une interview et de la passer ensuite en différé.

UTILISATION

- Reportage en direct sur ligne GSM.
- Reportage en direct sur ligne RTC.
- Transmission d'un reportage en différé (entrée ligne) sur ligne RTC ou GSM.
- Prémix micro pour interview.

SYNOPTIQUE

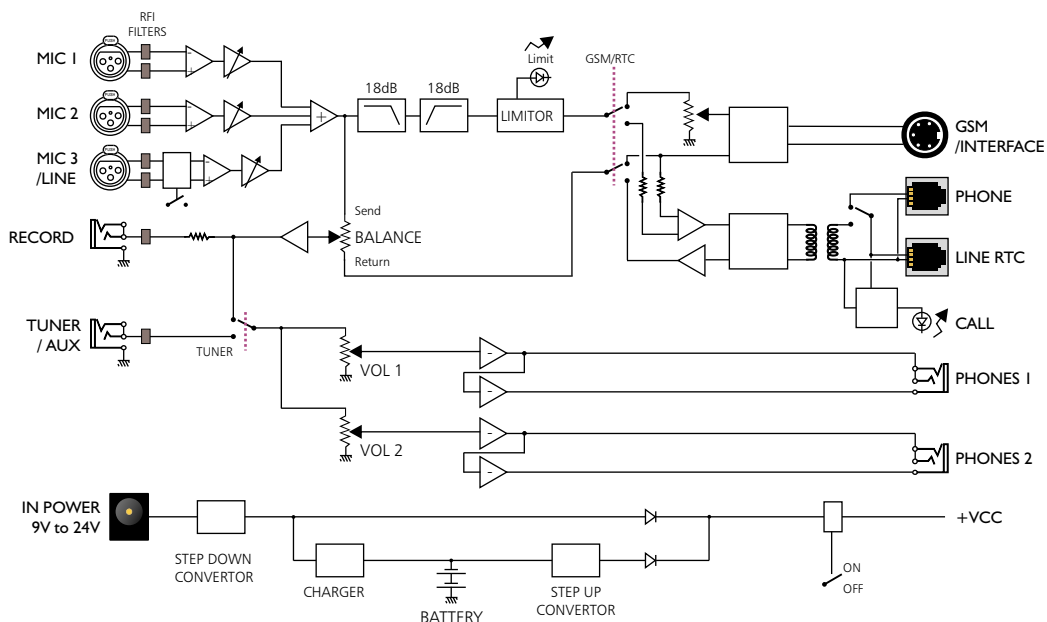

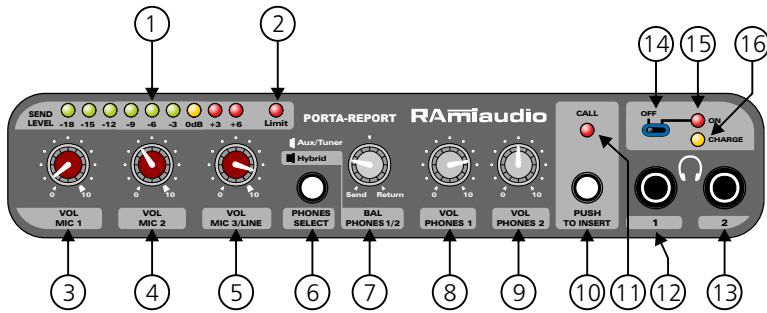

- 1 - Vumètre DOT/BAR à 8 points.
- 2 - Led de visualisation du limiteur.
- 3 - Potentiomètre de réglage du volume Micro 1.
- 4 - Potentiomètre de réglage du volume Micro 2.
- 5 - Potentiomètre de réglage du volume Micro 3 / Ligne.
- 6 - Commutateur d'écoute Tuner ou Hybrid. Sélectionne dans le retour casque le retour du Tuner (connecteur E) ou le retour de l'insert téléphonique.
- 7 - Potentiomètre de réglage de la balance entre le départ et le retour Insert, ou retour Tuner (suivant 6)
- 8 - Potentiomètre de réglage du volume du casque 1.
- 9 - Potentiomètre de réglage du volume du casque 2.
- 10 - Commutateur permettant de prendre la ligne téléphonique en local ou de répondre à un appel.
- 11 - Témoin lumineux indiquant :
 - un appel extérieur ⇔ allumage rouge
 - une prise de ligne en local ⇔ allumage vert.
- 12 - Embase jack de sortie casque 1.
- 13 - Embase jack de sortie casque 2.
- 14 - Interrupteur On /Off de l'alimentation.
- 15 - Témoin de visualisation de mise sous tension de l'appareil.
- 16 - Témoin de visualisation de recharge des accumulateurs.

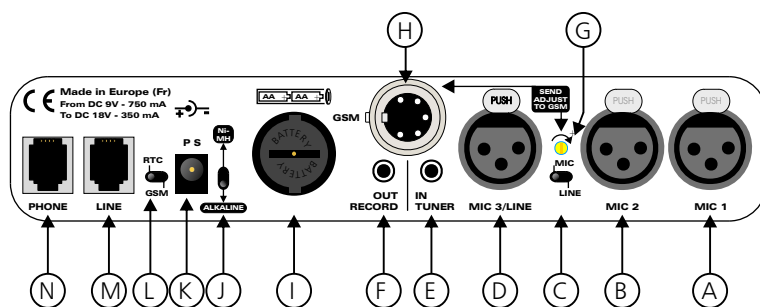

- A-** Embase XLR 3 points femelle d'entrée Micro 1. Cette entrée est du type "Symétrique électronique". (masse en 1, point chaud en 2, point froid en 3).
- B-** Embase XLR 3 points femelle d'entrée Micro 2. Cette entrée est du type "Symétrique électronique". (masse en 1, point chaud en 2, point froid en 3).
- C-** Commutateur permettant de sélectionner la sensibilité micro ou ligne sur l'embase **D**.
- D-** Embase XLR 3 points femelle d'entrée Micro 3 ou d'entrée Ligne. Cette entrée est du type "Symétrique électronique" (masse en 1, point chaud en 2, point froid en 3).

Exemple de câblage des XLR

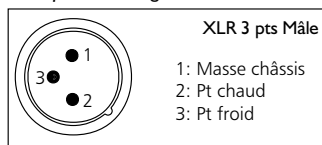

- E-** Embase Jack 3, 5 mm d'entrée stéréo Tuner.
- F-** Embase Jack 3,5 mm de sortie stéréo Enregistrement.
- G-** Potentiomètre pour ajuster le niveau d'envoi vers le GSM. A ajuster après plusieurs essais en fonction de votre téléphone portable.
- H-** Embase 5 points mâle d'entrée GSM.

Vue coté câblage fiche

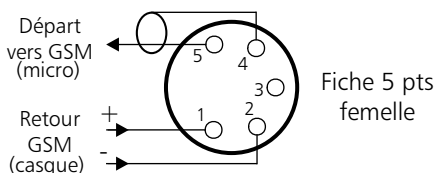

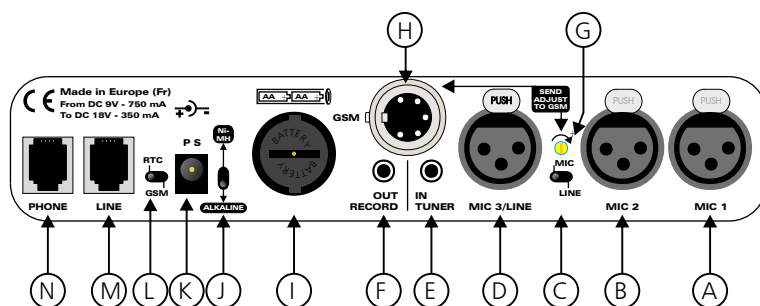

- I -** Emplacement des batteries.
- J -** Commutateur de sélection du type des batteries.
Ni-MH ➔ piles rechargeables
Alkaline ➔ piles alcalines (En position Alkaline la recharge est inhibée)

Ne jamais tenter de recharger les piles. Risque d'explosions. Si vous remplacez les accumulateurs NiMH par des piles, positionnez le switch sur Alkaline pour éviter une recharge accidentelle.

De plus lors de l'utilisation de l'appareil sur secteur sans batterie, veuillez positionner le switch sur Alkaline.

- K -** Embase femelle d'entrée de l'alimentation.
- L -** Commutateur pour la sélection de la liaison GSM ou de la liaison RTC.
En commutation RTC la composition d'un numéro se fait sur le poste fixe ou avec un téléphone GSM s'il est connecté sur l'embase H après avoir pris la ligne (avec le bouton 10 de la face avant).
Une autre alternative, si le GSM n'est pas connecté, est d'amplifier par le micro de l'animateur les tonalités DTMF du haut-parleur du GSM si celui-ci en possède un.
- M -** Embase RJ11 pour la ligne RTC.
- N -** Embase RJ11 pour le branchement d'un poste téléphonique fixe.

Attention !

- Ne jamais démonter l'équipement, sans avoir pris la précaution de débrancher le cordon d'alimentation.
- Eviter l'exposition à de trop fortes températures.
- Ne jamais exposer l'alimentation et l'appareil à la pluie, la neige ou à l'humidité.

Le Porta-Report est conforme aux normes suivantes :

EN60065, EN55013, EN55020, EN60555-2, et EN60555-3, d'après les dispositions de la directive 73/23/EEC, 89/336/EEC et 93/68/EEC.

CARACTERISTIQUES

Alimentation :	9V DC / 750 mA to DC 18V - 350 mA
Dimensions :	202 x 181 x 42 mm
Poids :	1,6 kg

Pour raccorder un GSM au PORTAREPORT

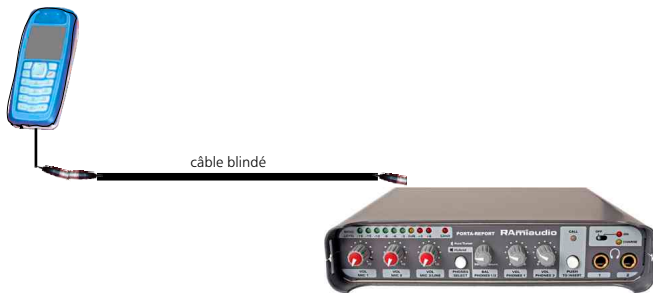

- Privilégiez la longueur de cordon GSM d'origine la plus courte possible.
- Insérez la rallonge en câble blindé entre le Porta-report et le cordon GSM.



SUMMARY

⇒ Description.....	10
⇒ Application.....	10
⇒ Block diagram.....	10
⇒ Front panel.....	11
⇒ Rear panel.....	12
⇒ Informations.....	14
⇒ Specifications.....	14

DESCRIPTION

Porta-Report features:

- A 3 microphones mixer or 2 microphones + 1 line.
- An hybrid for RTC and GSM transmission.
- Two headphone amplifiers.
- Around 10 hours autonomy using batteries.

Porta report is powered from mains (adapter supplied) or from 2 NIMH AA batteries (rechargeable on the equipment) or even 2 AA alkaline cells.

Pan allows matching of microphone levels, telephone line return and tuner levels to the headphones (in the emitter near field).

Porta Report features internal filters, to match the telephone line characteristics, and a clipper to avoid line or GSM saturation. It also provides a record output for delayed broadcast.

APPLICATION

- Live report using GSM.
- Live report using RTC.
- Delayed report (line input) using RTC or GSM.
- Microphone premix for interview.

BLOCK DIAGRAM

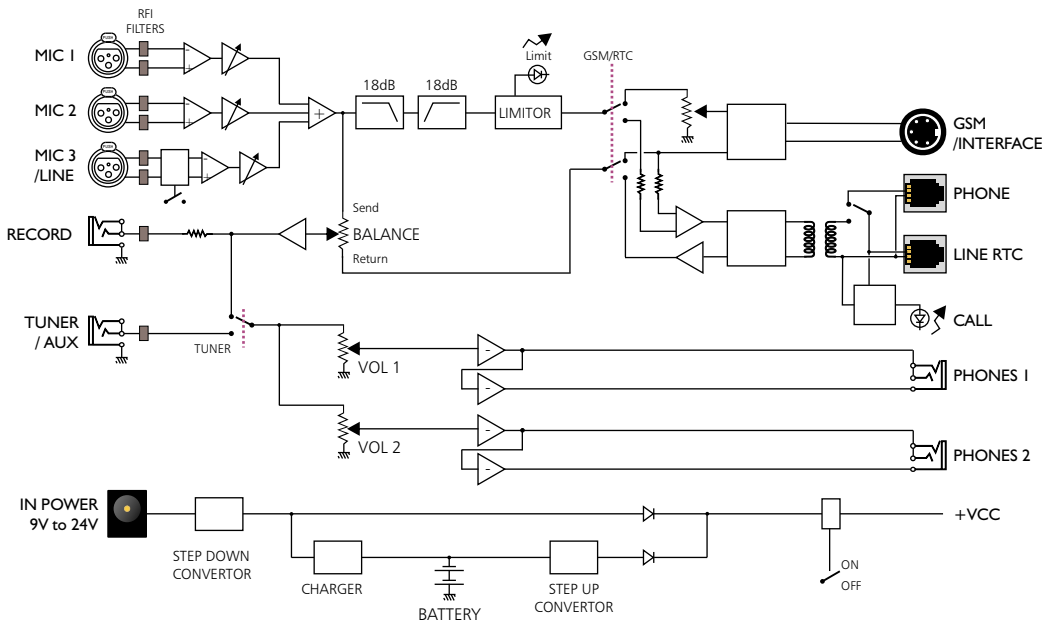

FRONT PANEL

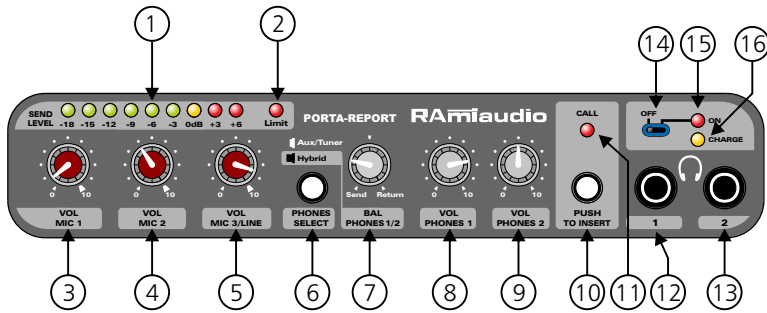

- 1 - 8 dots Vu meter DOT/BAR.
- 2 - Clipper led display.
- 3 - Microphone 1 level pot.
- 4 - Microphone 2 level pot.
- 5 - Microphone 3 / line level pot.
- 6 - Key to monitor Hybrid or Tuner. Sends the Tuner (E input) or Hybrid return signal to the headphones.
- 7 - Hybrid send and return /tuner return pan pot (according to 6).
- 8 - Headphone 1 level setting.
- 9 - Headphone 2 level setting.
- 10 - Key allowing local hook or answering a call.
- 11 - Light indicator showing:
 - incoming call ⇔ red
 - local hook ⇔ green
- 12 - Jack connector for headphone 1
- 13 - Jack connector for headphone 2.
- 14 - Power switch.
- 15 - Power on indicator.
- 16 - Battery filling indicator.

REAR PANEL

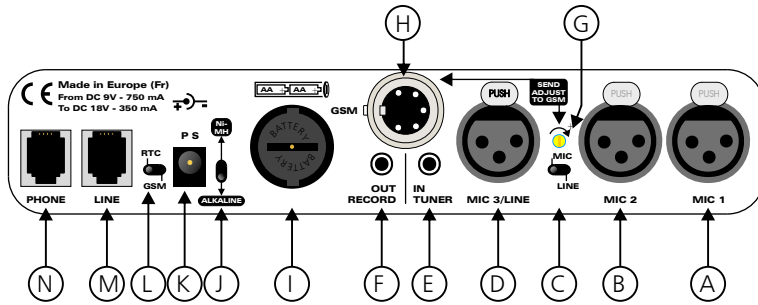

- A-** Female 3 pins XLR Microphone 1 electronically balanced input socket. (1 ground, 2 signal +, 3 signal -).
- B-** Female 3 pins XLR Microphone 2 electronically balanced input socket. (1 ground, 2 signal +, 3 signal -).
- C-** Switch to set microphone or line input level on **D**.
- D-** Female 3 pins XLR Microphone 3 electronically balanced input socket. (1 ground, 2 signal +, 3 signal -)

Example : XLR wiring

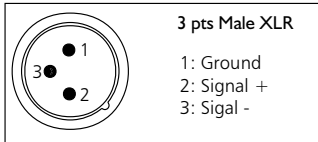

- E-** 3.5 mm jack stereo tuner input.
- F-** 3.5 mm jack record stereo output.
- G-** Level to GSM pot setting. Adjust by trial and errors to get the best setting according to you cellular phone.
- H-** 5 points male GSM input socket.

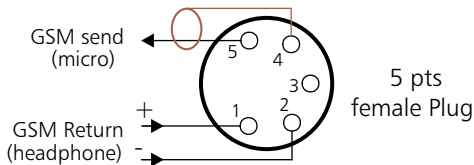

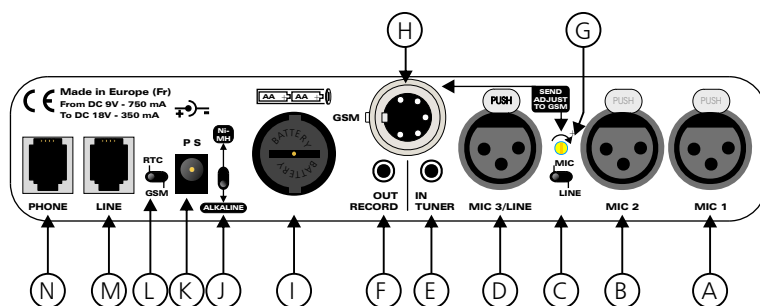

- I** - Battery container.
- J** - Key to select battery type.
 - Ni-MH → rechargeable battery
 - Alkaline → battery (recharge is disabled)

Never try to recharge alkaline battery as the may explode. When replacing NiMH with alkaline battery, change switch to alkaline to avoid any risk. When using Porta Report without battery, switch to Alkaline.

- K** - Female power supply socket.
- L** - Key to select GSM or RTC transmission.
 - On RTC, dial from an external set or with the cellular connected to **H**, after hooking with 10 on front panel.
 - An other way to dial, is to amplify the DTMF tones from the cellular loudspeaker using the microphone.
- M** - RJ11 RTC line connector.
- N** - RJ11 telephone connector.

Attention !

- Never open the equipment without disconnecting power supply.
- Avoid high temperature exposure.
- Never expose the power supply to rain, snow or moisture.

Porta-Report complies:

EN60065, EN55013, EN55020, EN60555-2, and EN60555-3, from 73/23/EEC, 89/336/EEC and 93/68/EEC.

SPECIFICATIONS

Power Supply:	9V DC / 750 mA to DC 18V - 350 mA
Dimensions :	202 x 181 x 42 mm
Weight :	1,6 kg

To connect a Cellular phone to PORTA-REPORT:

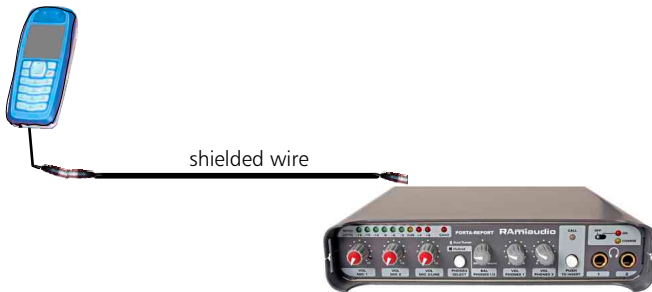

- Use the original cellular wire, as short as possible.
- Insert the shielded extension between Portareport and cellular wire.

RAmi

**7 Rue Raoul Follereau
77600 BUSSY SAINT GEORGES - FRANCE**

Tél. : +33 (0)1 64 66 20 20- Fax : +33 (0)1 64 66 20 30

E-mail : rami@ramiaudio.com

www.ramiaudio.com