



INT105-IP

Interface Start / PC

Start / PC Interface





SOMMAIRE

⇒ Description.....	3
⇒ Utilisation.....	3
⇒ Synoptique.....	3
⇒ Face avant.....	4
⇒ Face arrière.....	5
⇒ Caractéristiques.....	8
⇒ Informations.....	8

SUMMARY

⇒ English.....	9
----------------	---

DESCRIPTION

L'INT105-IP est une interface de contrôle dédiée, permettant d'établir un lien entre le monde informatique et votre système de diffusion ou de production radio.

Alliant la simplicité du RS232, la flexibilité du midi et la puissance de l'IP, l'INT105-IP permet d'interfacer votre système à l'ensemble de vos périphériques externes (lecteurs de CD, MD, console de mixage, télécommandes externes...).

A l'aide d'un logiciel dédié, l'utilisateur peut ainsi gérer grâce aux informations de "Start" de sa console, divers "players" qu'ils soient externes ou intégrés au logiciel de diffusion (ou de production).

- L'INT105-IP comporte 8 entrées / 8 sorties en boîtier rack 1 U.

UTILISATIONS

- Interfaçage logiciel de diffusion, console de mixage.
- Interfaçage console de mixage, players externes avec contrôle logiciel.
- Interfaçage players externes par un logiciel dédié.

SYNOPTIQUE

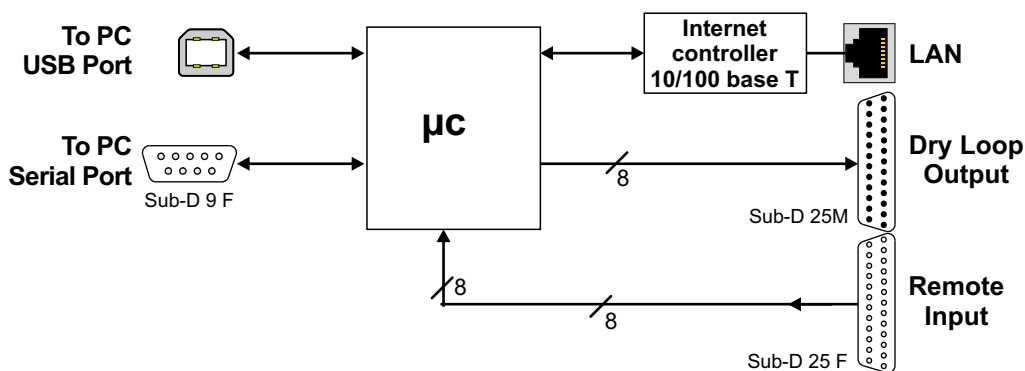

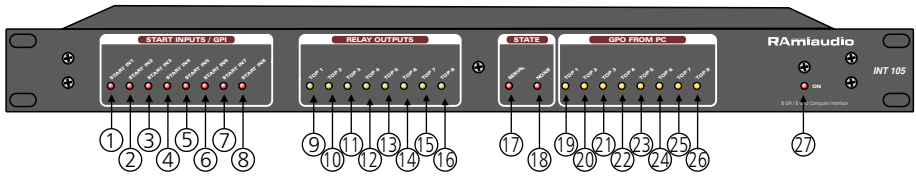

- 1** - Témoin lumineux rouge de visualisation Start In1.
- 2** - Témoin lumineux rouge de visualisation Start In2.
- 3** - Témoin lumineux rouge de visualisation Start In3.
- 4** - Témoin lumineux rouge de visualisation Start In4.
- 5** - Témoin lumineux rouge de visualisation Start In5.
- 6** - Témoin lumineux rouge de visualisation Start In6.
- 7** - Témoin lumineux rouge de visualisation Start In7.
- 8** - Témoin lumineux rouge de visualisation Start In8.

- 9** - Témoin lumineux verte de visualisation de la sortie Top 1.
- 10**- Témoin lumineux verte de visualisation de la sortie Top 2.
- 11**- Témoin lumineux verte de visualisation de la sortie Top 3.
- 12**- Témoin lumineux verte de visualisation de la sortie Top 4.
- 13**- Témoin lumineux verte de visualisation de la sortie Top 5.
- 14**- Témoin lumineux verte de visualisation de la sortie Top 6.
- 15**- Témoin lumineux verte de visualisation de la sortie Top 7.
- 16**- Témoin lumineux verte de visualisation de la sortie Top 8.

- 17**- Témoin lumineux rouge de visualisation d'activité.
- 18**- Témoin lumineux rouge d'inhibition des sorties.

- 19**- Témoin lumineux jaune de visualisation de l'entrée Top 1.
- 20**- Témoin lumineux jaune de visualisation de l'entrée Top 2.
- 21**- Témoin lumineux jaune de visualisation de l'entrée Top 3.
- 22**- Témoin lumineux jaune de visualisation de l'entrée Top 4.
- 23**- Témoin lumineux jaune de visualisation de l'entrée Top 5.
- 24**- Témoin lumineux jaune de visualisation de l'entrée Top 6.
- 25**- Témoin lumineux jaune de visualisation de l'entrée Top 7.
- 26**- Témoin lumineux jaune de visualisation de l'entrée Top 8.

- 27**- Témoin lumineux rouge de visualisation de l'alimentation.

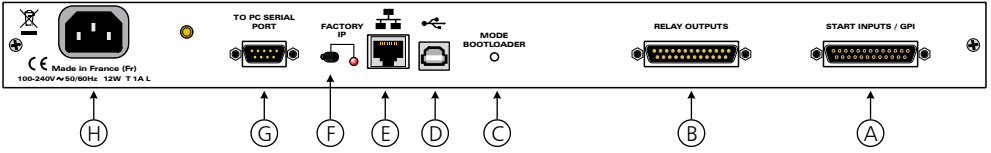

A - Entrée de la télécommande sur embase Sub-D 25 points femelle.

Entrée de télécommandes : L'INT105 dispose de 8 entrées de télécommande :

- Start In 1
- Start In 2
- Start In 3
- Start In 4
- Start In 5
- Start In 6
- Start In 7
- Start In 8

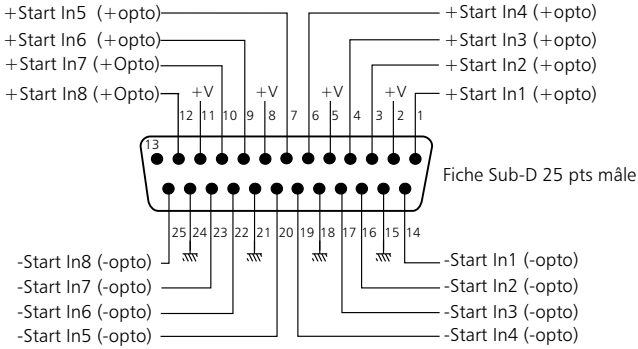

Ces entrées se font sur optocoupleurs, ce qui permet à l'INT105 d'être télécommandé par tous les types de machines. (Commandes par boucles sèches, par tension de commande ou par collecteur ouvert). Voir exemple

START IN1		START IN2		START IN3		START IN4		START IN5	
2	+ VCC	2	+ VCC	5	+ VCC	5	+ VCC	8	+ VCC
1	+ OPTO	3	+ OPTO	4	+ OPTO	6	+ OPTO	7	+ OPTO
14	- OPTO	16	- OPTO	17	- OPTO	19	- OPTO	20	- OPTO
15	GND	15	GND	18	GND	18	GND	21	GND

START IN6		START IN7		START IN8	
8	+ VCC	11	+ VCC	11	+ VCC
9	+ OPTO	10	+ OPTO	12	+ OPTO
22	- OPTO	23	- OPTO	25	- OPTO
21	GND	24	GND	24	GND

Exemples de câblage pour l'ordre Start In I :

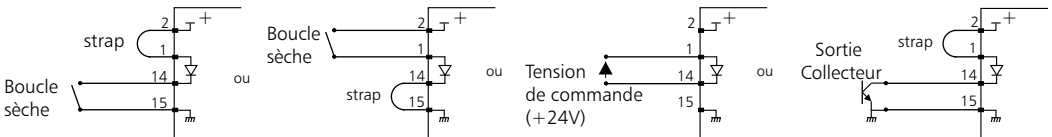

- Câblage RP2000 - INT105 IP

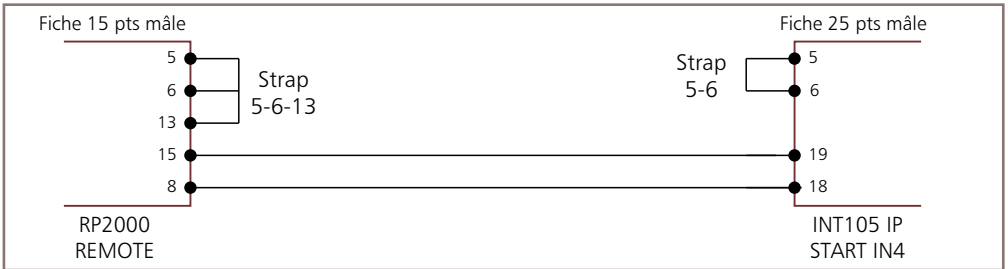
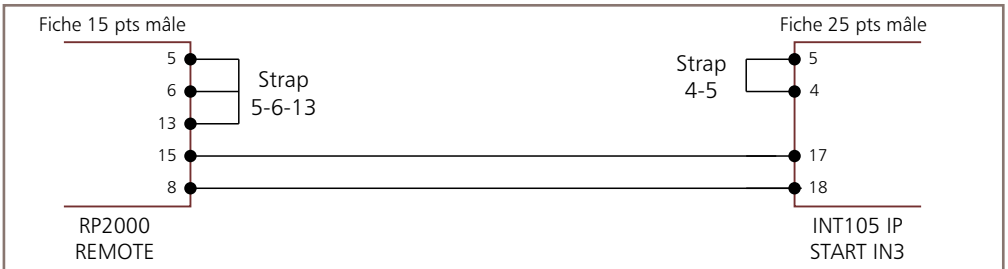
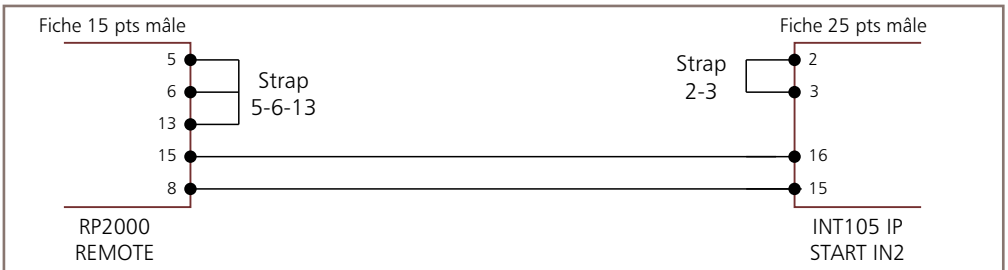
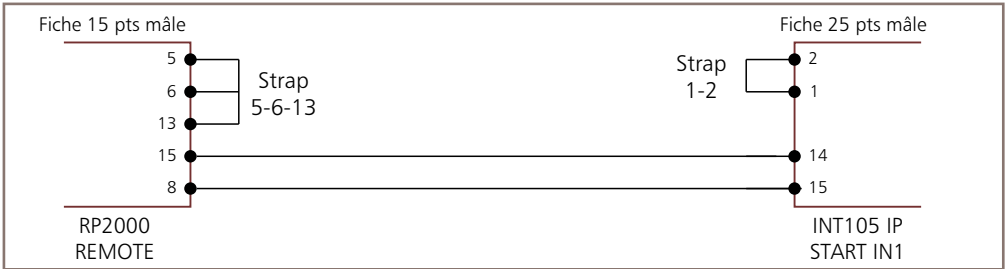

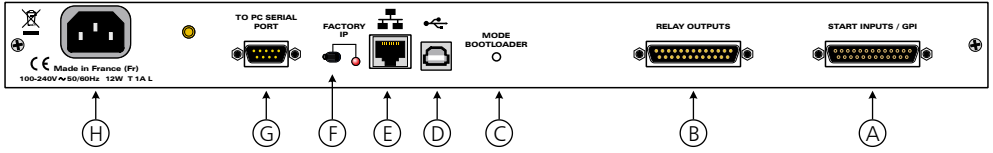

B - Sortie en boucle sèche sur embase Sub-D 25 points mâle.

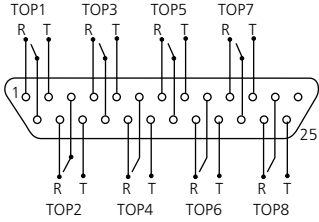

Fiche Sub-D 25 pts femelle

TOP 1	14 — 1 2
TOP 2	3 — 15 16
TOP 3	17 — 4 5
TOP 4	6 — 18 19
TOP 5	20 — 7 8
TOP 6	9 — 21 22
TOP 7	23 — 10 11
TOP 8	12 — 24 25

Exemple de câblage : Boucle "TOP 1" de l'INT105 vers AUF200.



Sub -D 25 pts femelle
INT105-IP

Sub -D 25 pts mâle
AUF200

C - Mode Bootloader. Ce mode permet la mise à jour de l'équipement.

D - Embase USB utilisée pour la connexion MIDI et pour la mise à jour.

E - Embase RJ45 pour la liaison réseau éthernet (LAN).

F - Chargement de la configuration IP par défaut (IP : 192.168.0.105)

G - Entrées /Sorties de la liaison série sur embase Sub D 9 points mâle

Les câbles utilisés sont des câbles droits de type prolongateur

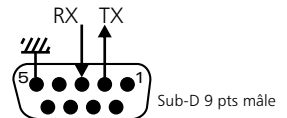

Sub-D 9 pts mâle

H - Embase secteur de type CEI .

Alimentation :	100 - 240 Volts / 50/60 Hz
Puissance :	12 watts
Dimensions :	483x44x 180 mm
Poids :	2,5Kg

INFORMATIONS**Attention !**

L'alimentation de l'INT105 dispose d'un connecteur d'alimentation d'énergie (2 pôles + terre). La terre doit être impérativement reliée au réseau EDF.

- Ne jamais faire fonctionner cet équipement sans le raccordement à la terre.
- Assurez-vous de la qualité de la terre avant la mise en route.
- Ne jamais démonter l'équipement, sans avoir pris la précaution de débrancher le cordon secteur.
- Eviter l'exposition à de trop fortes températures.
- Ne jamais exposer l'alimentation et l'appareil à la pluie, la neige ou à l'humidité.

L'INT105 est conforme aux normes suivantes :

EN60065, EN55013, EN55020, EN60555-2, et EN60555-3, d'après les dispositions de la directive 73/23/EEC, 89/336/EEC et 93/68/EEC.



SUMMARY

⇒ Description.....	10
⇒ Uses.....	10
⇒ Block diagram.....	10
⇒ Front panel.....	11
⇒ Rear panel.....	12
⇒ Specifications.....	15
⇒ Informations.....	15

DESCRIPTION

INT105-IP is an interface intended to perform the link between your computer system and your broadcast or production studio.

Thanks to RS232 simplicity, MIDI flexibility and the IP power, INT105-IP allows direct control of external sources (CD/MD players, mixing console, external remote controls).

Thanks to the dedicated software, the user keeps the full control of all external or embedded equipment, such as players, mixing console and so on.

⇒ INT105-IP is fitted with 8 inputs and 8 outputs in rack mount 19”.

USES

- Linking the broadcasting software to the mixing desk.
- Linking the mixing desk to the players, under software control.
- Linking external players through a specific software.

BLOCK DIAGRAM

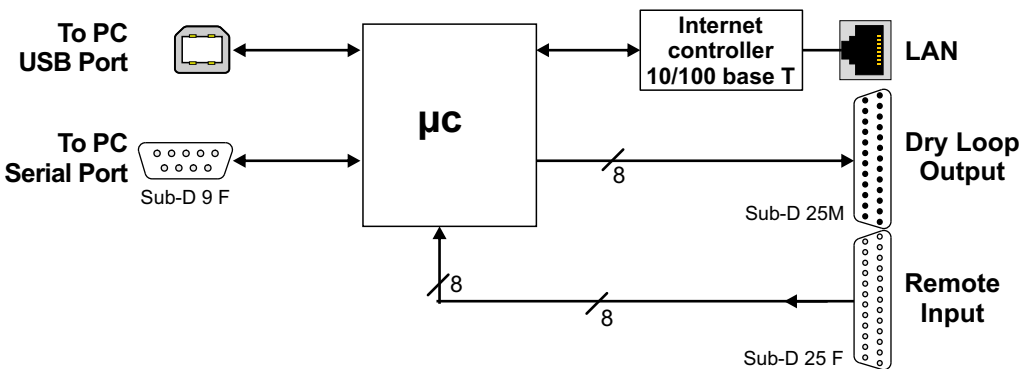

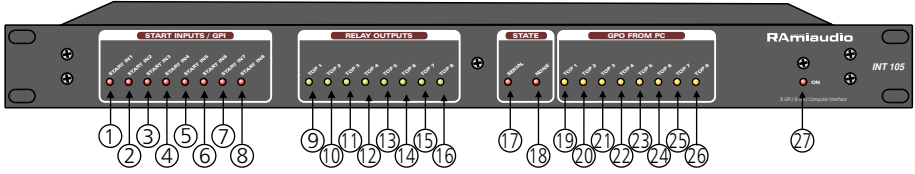

- 1** - Red led indicator Start In1.
- 2** - Red led indicator Start In2.
- 3** - Red led indicator Start In3.
- 4** - Red led indicator Start In4.
- 5** - Red led indicator Start In5.
- 6** - Red led indicator Start In6.
- 7** - Red led indicator Start In7.
- 8** - Red led indicator Start In8.

- 9** - Green led indicator output Top 1.
- 10** - Green led indicator output Top 2.
- 11** - Green led indicator output Top 3.
- 12** - Green led indicator output Top 4.
- 13** - Green led indicator output Top 5.
- 14** - Green led indicator output Top 6.
- 15** - Green led indicator output Top 7.
- 16** - Green led indicator output Top 8.

- 17** - Red led indicator activity.
- 18** - Red led indicator output disabled.

- 19** - Yellow led indicator input Top 1.
- 20** - Yellow led indicator input Top 2.
- 21** - Yellow led indicator input Top 3.
- 22** - Yellow led indicator input Top 4.
- 23** - Yellow led indicator input Top 5.
- 24** - Yellow led indicator input Top 6.
- 25** - Yellow led indicator input Top 7.
- 26** - Yellow led indicator input Top 8.

- 27** - Red led indicator Power supply.

REAR PANEL

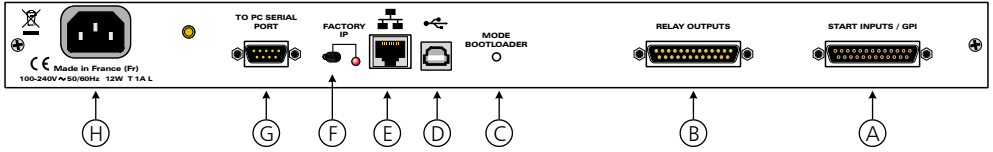

A - Remote control input on Sub-D 25 female socket.

Remote control inputs: INT 104 provides 8 inputs

- Start In 1
- Start In 2
- Start In 3
- Start In 4
- Start In 5
- Start In 6
- Start In 7
- Start In 8

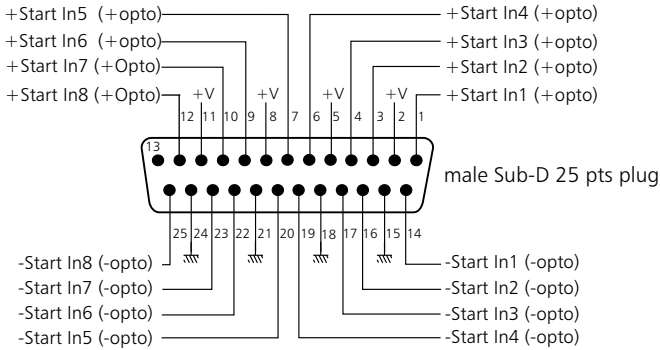

Inputs use opto couplers, allowing any kind of remote control. (Dry contact open loop, control voltage, or open collector), See example.

START IN1			START IN2			START IN3			START IN4			START IN5		
2	+ VCC		2	+ VCC		5	+ VCC		5	+ VCC		8	+ VCC	
1	+ OPTO		3	+ OPTO		4	+ OPTO		6	+ OPTO		7	+ OPTO	
14	- OPTO		16	- OPTO		17	- OPTO		19	- OPTO		20	- OPTO	
15	GND		15	GND		18	GND		18	GND		21	GND	

START IN6			START IN7			START IN8		
8	+ VCC		11	+ VCC		11	+ VCC	
9	+ OPTO		10	+ OPTO		12	+ OPTO	
22	- OPTO		23	- OPTO		25	- OPTO	
21	GND		24	GND		24	GND	

Wiring examples for order Start In1

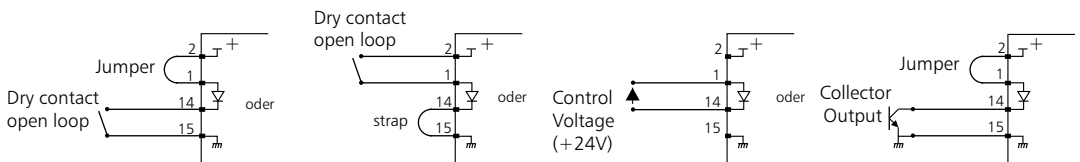

- WIRING RP2000 - INT105 IP

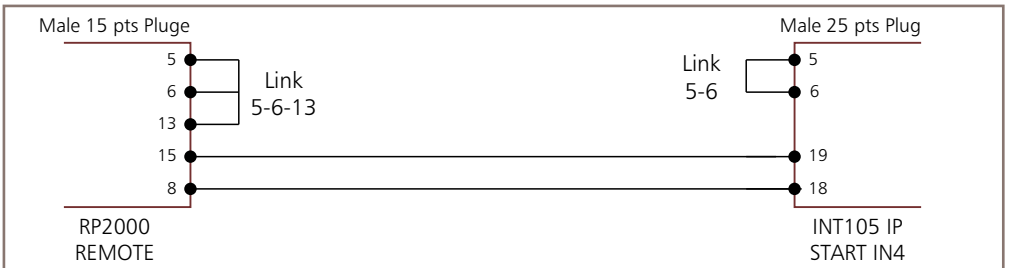
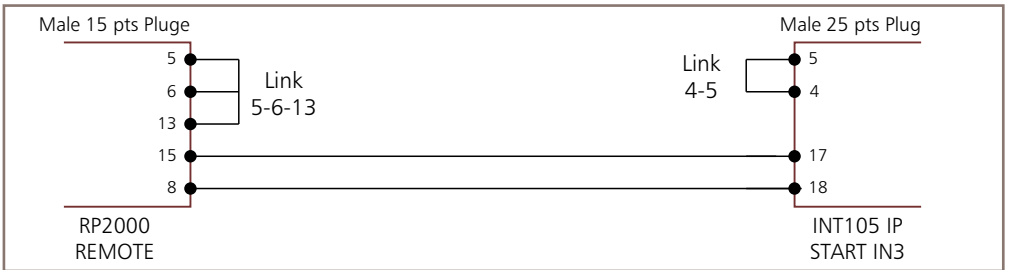
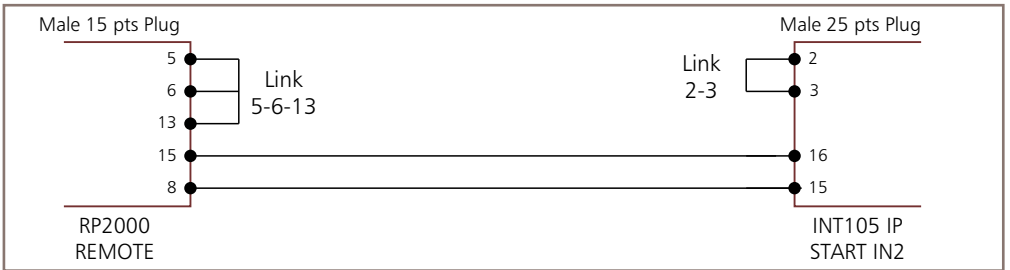
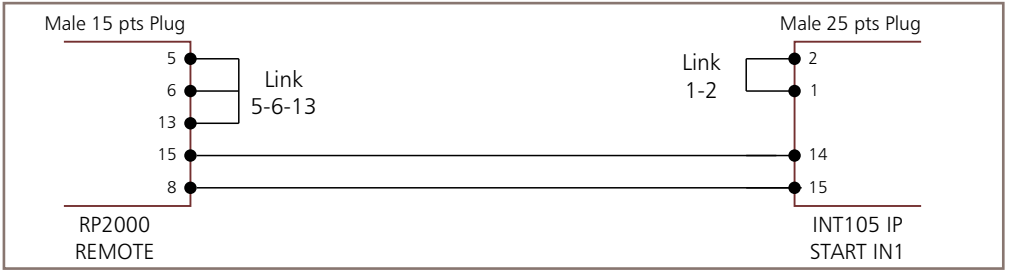

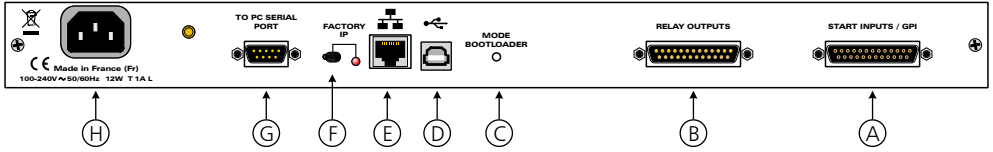

B - Open loop dry contact output on Sub-D 25 male socket.

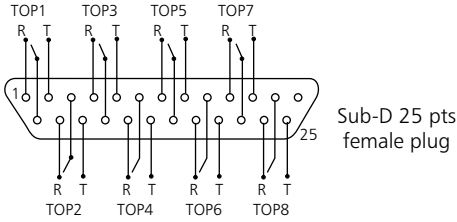

TOP 1	14 → 1
TOP 2	3 → 2
TOP 3	17 → 4
TOP 4	6 → 5
TOP 5	20 → 18
TOP 6	9 → 19
TOP 7	23 → 7
TOP 8	12 → 8
	21 → 22
	10 → 24
	11 → 25

Wiring example: Loop “TOP 1” from INT I05 towards AUF 200



C - Bootloader mode. This Bootloader mode allows to update the equipment.

D - USB Plug for MIDI connection and for update.

E - Network RJ45 socket (LAN).

F - Default IP config loading (IP : 192.168.0.105)

G - Serial link input /output Sub D 9 male.

The RS232 wire is straight.

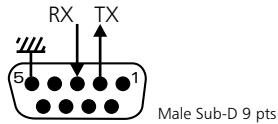

H - Mains CEI connector.

Power supply :	100 - 240 Volts / 50/60 Hz
Power :	12 watts
Dimensions :	483x44x 180 mm
Weight :	2,5Kg

INFORMATIONS

Warning !

INT105-IP mains connector has three wires (2 poles + earth). Earth should imperatively be connected to mains earth.

- Never use this equipment without proper grounding.
- Check quality of grounding.
- Never open the case without disconnecting mains
- Avoid high temperature exposure.
- Never expose the equipment to rain, snow or moisture.

INT105-IP complies with :

EN60065, EN55013, EN55020, EN60555-2, et EN60555-3, according to 73/23/EEC, 89/336/EEC and 93/68/EEC.

RAmi

**7 Rue Raoul Follereau
77600 BUSSY SAINT GEORGES - FRANCE**

Tél. : 33 (0)1 64 66 20 20- Fax : 33 (0)1 64 66 20 30

E-mail : rami@ramiaudio.com

www.ramiaudio.com